

**εκο
οκπα**

SAFEHOME





SAFEHOME

Ogrodzenie to nie tylko sposób na zapewnienie sobie bezpieczeństwa i prywatności, ale przede wszystkim ukoronowanie inwestycji, jaką jest budowa domu. Oferujemy Państwu wysokiej jakości, kompletne ogrodzenia – przęsła, bramy oraz furtki. Wszystko w kilkunastu, oryginalnych, dopracowanych w każdym detalu, wzorach. Wypełnienie przęsła może mieć klasyczny, prosty lub przybrać bardziej złożony kształt.

Standard, Elegance i Prestige – oferujemy ogrodzenia wykonane w trzech stylizacjach, dzięki czemu klient bez problemu wybierze takie, które idealnie będzie współgrało z otoczeniem. Tym bardziej, że ogrodzenia mogą przybrać dowolny z oferowanej przez nas palety kolorów. Dodatkowym atutem jest możliwość stworzenia indywidualnego projektu, dostosowanego do ukształtowania terenu.

Bez względu na wygląd i kształt przęsła wszystkie ogrodzenia łączy jedno – solidne wykonanie. W ofercie posiadamy ogrodzenia ze stali cynkowanej oraz aluminiowe, co zapewnia doskonałą ochronę antykorozyjną. Niezmienny pozostaje również termin realizacji zamówienia, który wynosi od 4 do 8 tygodni w zależności od projektu. To najkrótsze terminy realizacji na rynku.

DLACZEGO WARTO SKORZYSTAĆ Z NASZEJ OFERTY OGRODZEŃ?



TRWAŁOŚĆ

Ogrodzenia Safe Home produkujemy w oparciu o najwyższej jakości materiały oraz najnowsze technologie. Wszystkie ogrodzenia stalowe są cynkowane ogniowo, co stanowi doskonałe zabezpieczenie antykorozyjne. Dodatkowo ogrodzenia malowane są proszkowo z certyfikatem Qualicoat na wybrany kolor. Wszystko to potwierdzone jest 5-letnią gwarancją, która daje Państwu nie tylko pewność doskonałego zabezpieczenia antykorozyjnego, ale także wysokiej jakości.



BEZPIECZEŃSTWO

Wyznacznikiem bezpieczeństwa każdego ogrodzenia jest niewątpliwie solidna brama. Do wyboru mają Państwo bramy rozwierne oraz przesuwne. Pierwsze z rozwiązań to gwarancja solidnego mocowania, wytrzymałego ryglowania przy zachowaniu prostoty użytkowania. Skrzydła bramy otwierają się na boki. Chcąc zaoszczędzić miejsce na podjeździe polecamy natomiast bramy przesuwne, które poruszają się po szynach jezdnych wzdłuż ogrodzenia.

ELEMENT
STALOWY

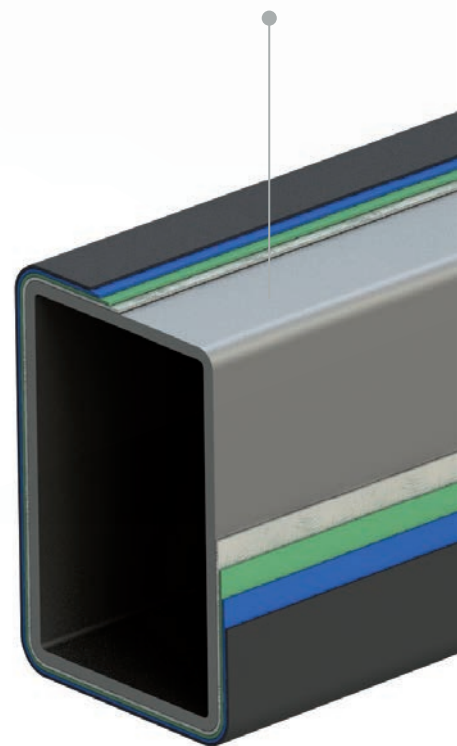

FOSFOROWANIE
BEZCHROMOWE

FARBA POLIESTROWA
(MALOWANIE PROSZKOWE)

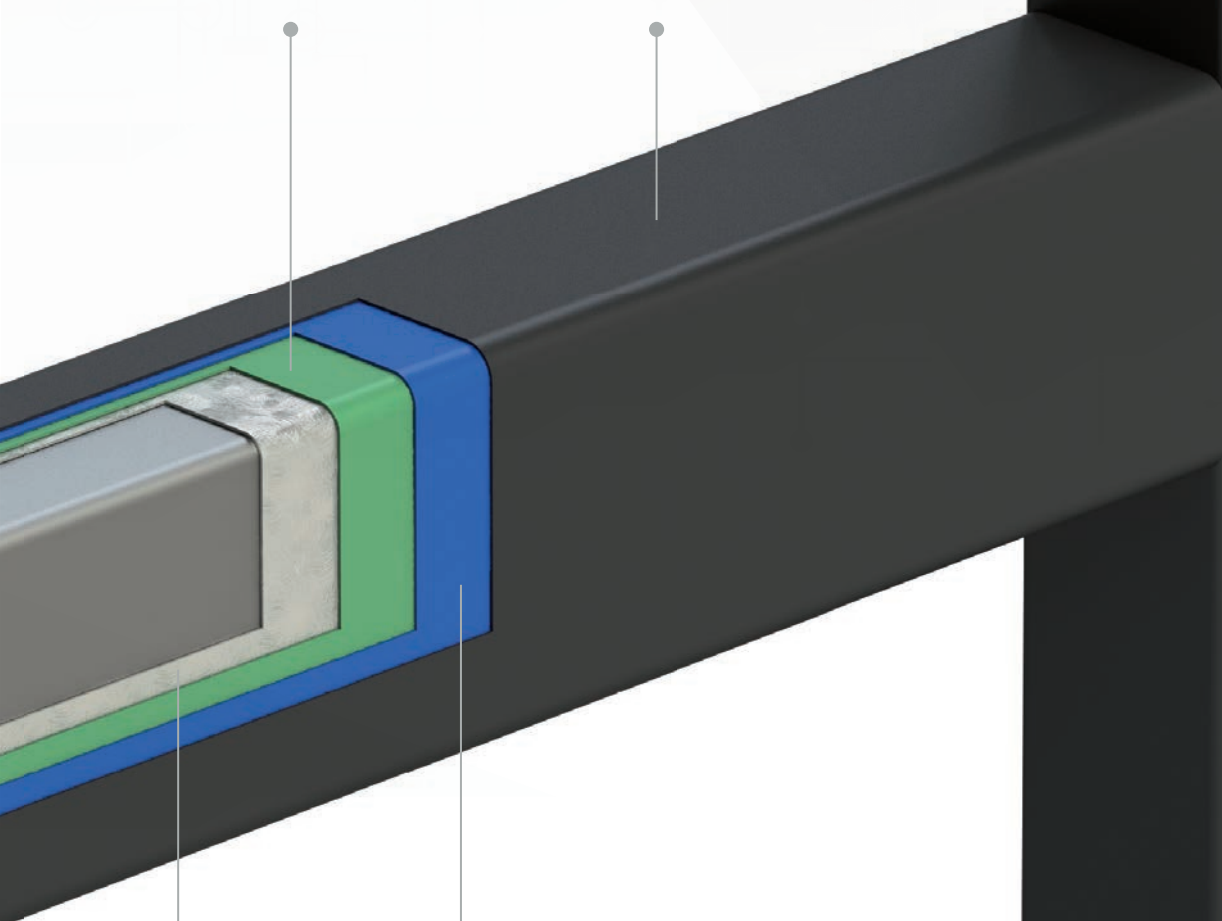

WARSTWA CYNKU
(CYNKOWANIE OGNIOWE)

PASYWACJA
BEZCHROMOWA



INDYWIDUALIZM

Indywidualne projekty dostosowane do wyglądu budynku, wymagań użytkownika oraz ukształtowania terenu. Wiedza i doświadczenie w produkcji ogrodzeń pozwala nam na stworzenie projektu, który w pełni będzie odpowiadał Państwa potrzebom. Przęsła, bramy oraz furtki mogą być mocowane do słupków stalowych lub słupków murowanych. W zależności od potrzeb, ogrodzenie może zostać także zamontowane na podmurówce.



KONTROLA

Po wyposażeniu bramy w silnik oraz podłączeniu jej do urządzeń sterujących, może się ona stać częścią „inteligentnego domu”. Klient wybiera produkty, a my dopracujemy wszelkie elementy automatyki, w które mają zostać wyposażone. Silniki, nadajniki, jednostki sterujące stanowią część linii produktów „All in One Control”. Control to swoboda sterowania nie tylko bramą, ale także roletami, drzwiami, alarmem, a nawet oświetleniem. Sięgając po produkty z linii produktów „All in One Control” klienci zyskują pewność całkowitej zgodności technologicznej.



TRANSPORT ZAMÓWIENIA

W trosce o terminową dostawę Państwa zamówień, stworzyliśmy własną flotę samochodów ciężarowych. Dysponujemy 240 samochodami. Każdy z nich wyposażony jest w wózek widłowy, dzięki czemu oprócz transportu oferujemy również Państwu rozładunek zamówienia. W odpowiedzi na Państwa potrzeby, każdy z naszych pojazdów został wyposażony w terminal płatniczy, dzięki czemu klienci mogą zapłacić za zamówienie bezpośrednio u kierowcy.



WSZYSTKO DLA DOMU

Lata doświadczeń, wykwalifikowana kadra, nowoczesny park maszynowy, umiejętność reagowania na potrzeby rynku pozwoliły nam stworzyć kompletną ofertę stolarki otworowej. Już dziś oferujemy okna, drzwi, bramy, rolety, systemy przesuwne, systemy fasadowe, moskitiery, żaluzje fasadowe oraz wszelkiego typu akcesoria uzupełniające. Teraz wraz ze stolarką, jednym transportem mogą otrzymać Państwo również ogrodzenie.



FUNKcjONALNOŚĆ

Bezpieczeństwo użytkowania oraz funkcjonalność zapewnią dodatki, w które można uzupełnić nasze ogrodzenia. Bramy można doposażyć w lampę ostrzegawczą, czy silnik, który pozwoli sterować nią za pomocą pilota. W wybranym miejscu ogrodzenia można zamontować skrzynkę na listy czy też numer domu. Furtkę polecamy wyposażyć w domofon. Element ten nie tylko podniesie bezpieczeństwo komunikowania się z osobami znajdującymi się za ogrodzeniem, ale także umożliwi otwarcie furtki bez wychodzenia z domu.



NAJWYŻSZA JAKOŚĆ

Produkcja w naszych zakładach opiera się o komponenty renomowanych dostawców. Dbalność o każdy detal i najwyższą jakość produktu – to cele, które przyświecają nam w codziennej pracy. Dokładność, z jaką wykonywane są nasze ogrodzenia, to gwarancja jakości oraz niezmiennego wyglądu przez długie lata.

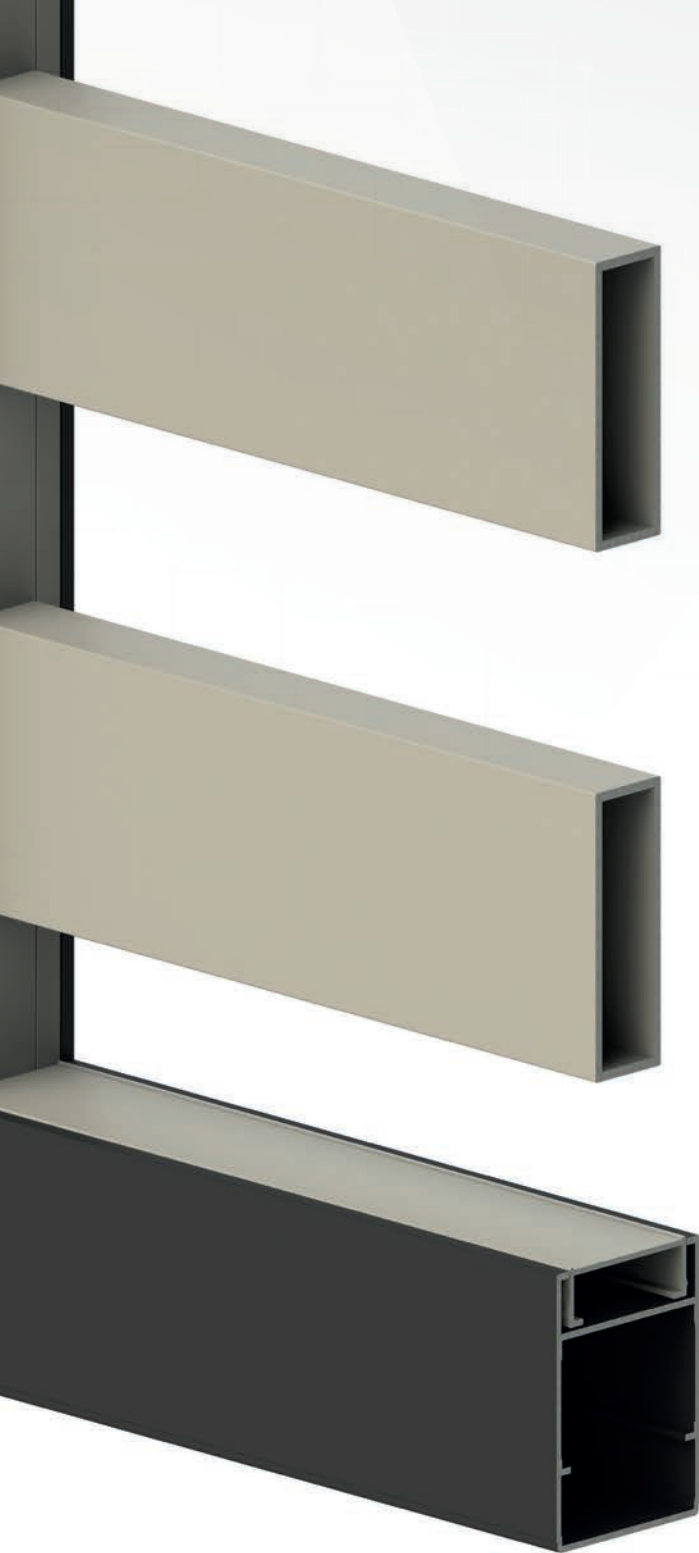

OGRODZENIA ALUMINIOWE

Przęsła, bramy i furtki wykonane z profili aluminiowych, stanowią trwałe i funkcjonalne elementy ogrodzeń. System łączenia profili jest wykonany metodą połączeń skręcanych - tym sposobem wyeliminowaliśmy konieczność spawania aluminium - brak widocznych spawów. Łączenie takie umożliwia dodatkowo wykonanie ogrodzenia w wariantcie dwu lub wielokolorowym.

Te cechy sprawiają, że ogrodzenie aluminiowe wygląda estetycznie.

Zastosowanie profili aluminiowych pozwala również na swobodne kształtowanie wyglądu elementów ogrodzenia. Nasze możliwości w zakresie produkcji są bardzo rozbudowane, dlatego właśnie oferujemy Klientom różne warianty wykonania ogrodzeń:

- profile o różnej szerokości (od 20 do 120 mm) umożliwiają wykonanie przęseł ażurowych z dowolnym prześwitem, można zestawiać ze sobą profile o różnej szerokości oraz dobrać różne szerokości prześwitu;
- wariant panelowy - wypełnienie pełne bez prześwitów;
- wariant łączony - panel, ażur montowane są w jednym przęśle, w dowolnej proporcji.

PŁYTA MONTAŻOWA

Aby montaż naszych bram przesuwnych był jak najprostszy, dostarczamy wraz z bramą przesuwą płytę montażową, na której znajdują się już zamontowane słupy i wózek jezdny oraz przygotowane miejsce pod montaż silnika. Rozwiązanie takie skutkuje skróceniem czasu montażu oraz zapewnieniem jego dokładności.

MAKSYMALNE WYMIARY

Ze względu na wymogi prawne oraz ograniczenia technologiczne i transportowe ogrodzenia produkujemy w następujących wymiarach:

1. **Bramy przesuwne** – maksymalny wymiar w świetle:

- bramy stalowe - 5200 x 2000* mm,
- bramy aluminiowe - 5000 x 2000* mm

2. **Bramy dwuskrydłowe** - maksymalny wymiar w świetle:

- bramy stalowe - 6000x2000* mm,
- bramy aluminiowe - 4000 x 2000* mm
- furtki – minimalna szerokość furtki 900 mm, wysokość do 2000 mm
- przęśła – wymiary maksymalne 2500x2000 mm

* Niektóre wzory ogrodzeń wymagają specjalnych wzmocnień przy większych wymiarach. Możliwość wykonania ogrodzenia o wymiarach przekraczających maksymalne są do ustalenia indywidualnie.

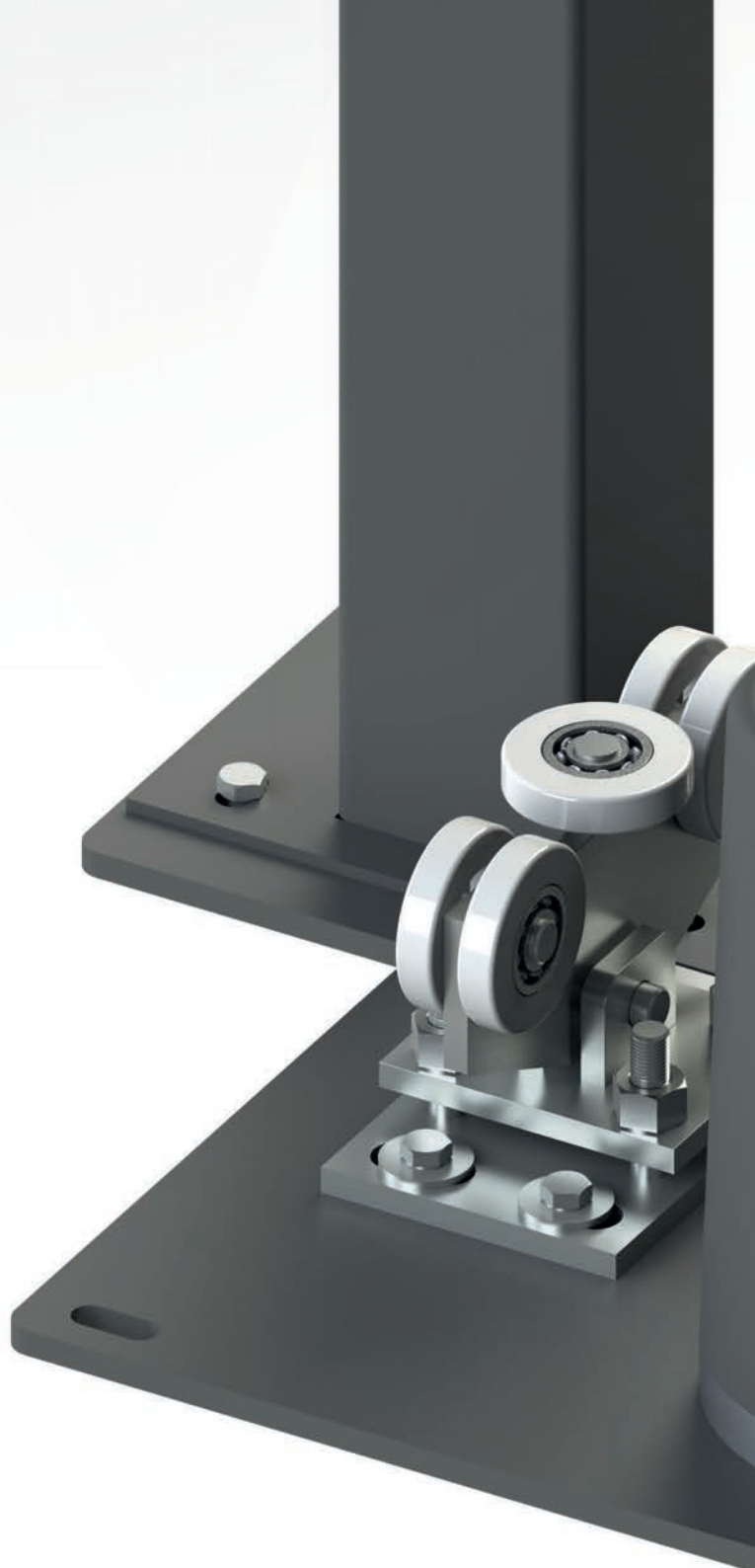

SAFEHOME

Standard

Prostota, minimalizm i klasyczne kształty. Zarówno wypełnienie przęseł jak i bram zbudowane jest z pionowych elementów.





stalowe

EK.20.101

Standard

brama dwuskrzydłowa | brama przesuwna

system ogrodzeniowy: furtka, brama dwuskrzydłowa lub brama przesuwna, segment

wymiary słupków: 80x80; 100x100 (furtka + brama)

profile ramy: 40x40

profile wypełniające: 40x20



stalowe

EK.20.102

Standard

brama dwuskrzydłowa | brama przesuwna

system ogrodzeniowy: furtka, brama dwuskrzydłowa lub brama przesuwna, segment

wymiary słupków: 80x80; 100x100 (furtka + brama)

profile ramy: 80x40

profile wypełniające: 80x20

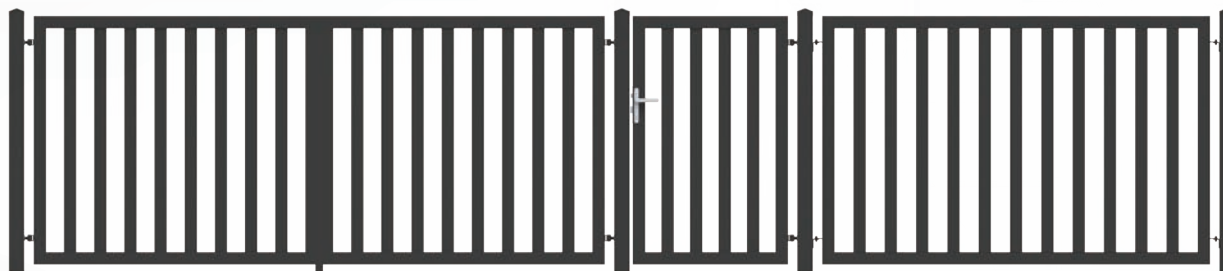

stalowe

EK.20.103

Standard

brama dwuskrzydłowa | brama przesuwna

system ogrodzeniowy: furtka, brama dwuskrzydłowa lub brama przesuwna, segment

wymiary słupków: 80x80; 100x100 (furtka + brama)

profile ramy: 40x40

profile wypełniające: 20x20



stalowe

EK.20.104

Standard

brama dwuskrzydłowa | brama przesuwna

system ogrodzeniowy: furtka, brama dwuskrzydłowa lub brama przesuwna, segment

wymiary słupków: 80x80; 100x100 (furtka + brama)

profile ramy: 40x40

profile wypełniające: 80x20



SAFEHOME

Elegance

Nowoczesne rozwiązania do współczesnego budownictwa.
Przędła zbudowane są z poziomych elementów.





stalowe

EK.20.105

Bestseller

Elegance

brama dwuskrzydłowa | brama przesuwna

system ogrodzeniowy: furtka, brama dwuskrzydłowa lub brama przesuwna, segment

wymiary słupków: 80x80; 100x100 (furtka + brama)

profile ramy: 80x40

profile wypełniające: 80x20

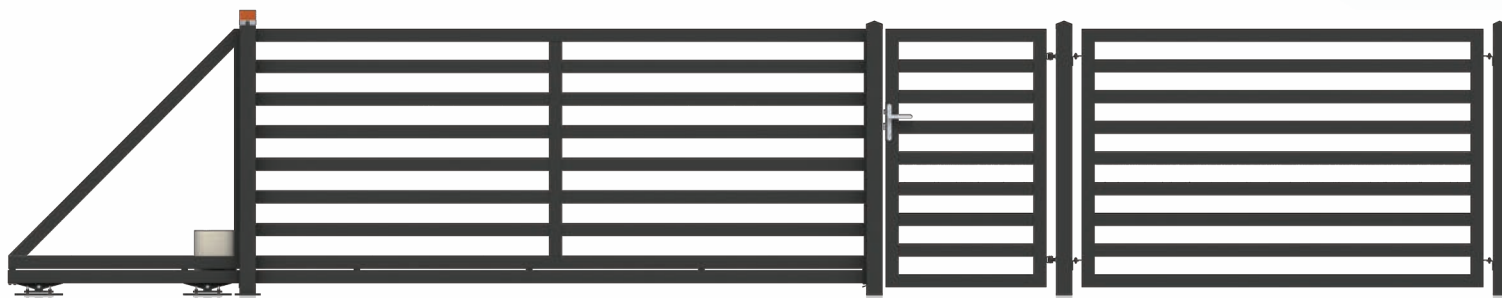

stalowe

EK.20.106

Bestseller

Elegance

brama dwuskrzydłowa | brama przesuwna

system ogrodzeniowy: furtka, brama dwuskrzydłowa lub brama przesuwna, segment

wymiary słupków: 80x80; 100x100 (furtka + brama)

profile ramy: 80x40

profile wypełniające: 80x20; 50x20; 30x20

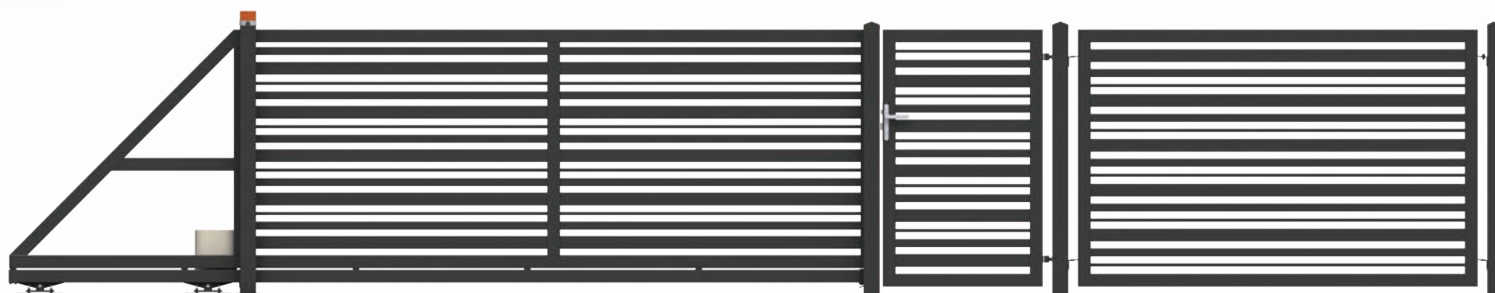
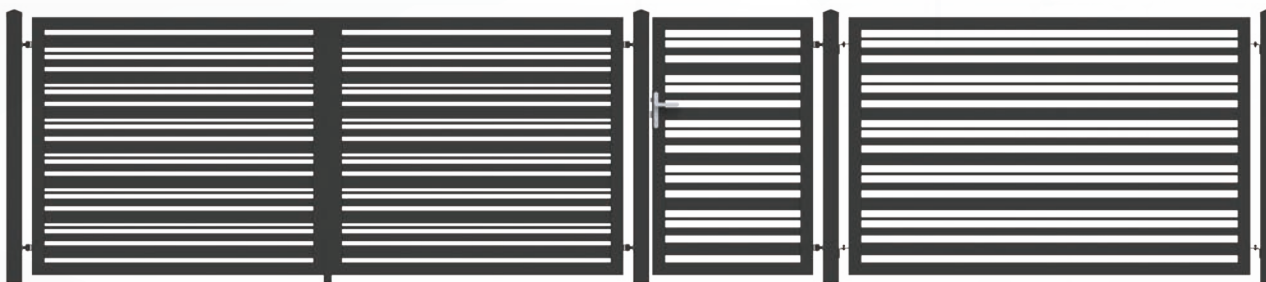

SAFEHOME

Prestige

Wyszukane połączenie przeróżnych kształtów w jednym elemencie.
Ogrodzenia, które nie tylko dają poczucie bezpieczeństwa,
ale również stają się ozdobą domu.

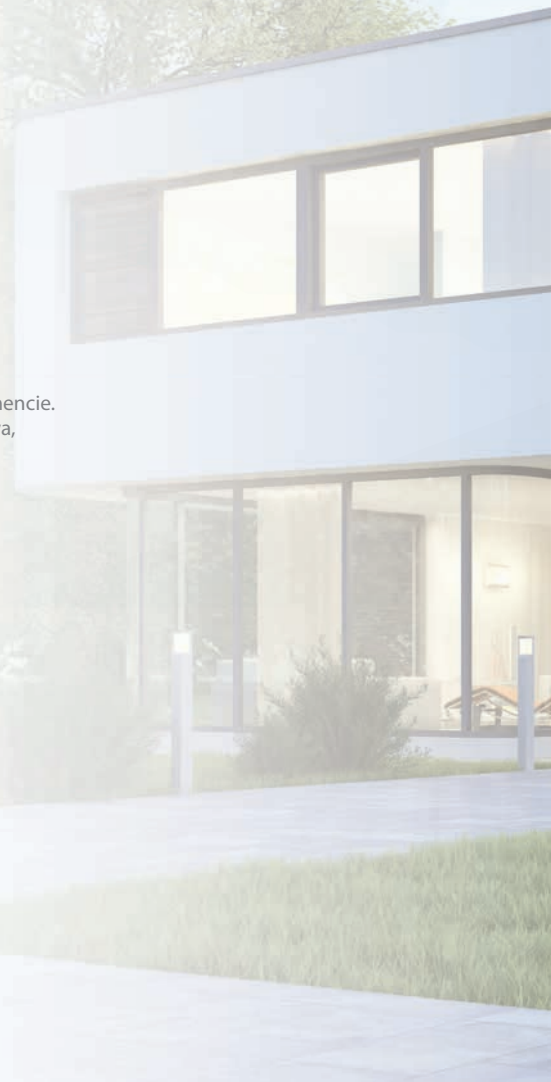



stalowe

EK.20.109

Prestige

brama dwuskrzydłowa | brama przesuwna

system ogrodzeniowy: furtka, brama dwuskrzydłowa lub brama przesuwna, segment

wymiary słupków: 80x80; 100x100 (furtka + brama)

profile ramy: 60x40

profile wypełniające: 100x20; 60x30

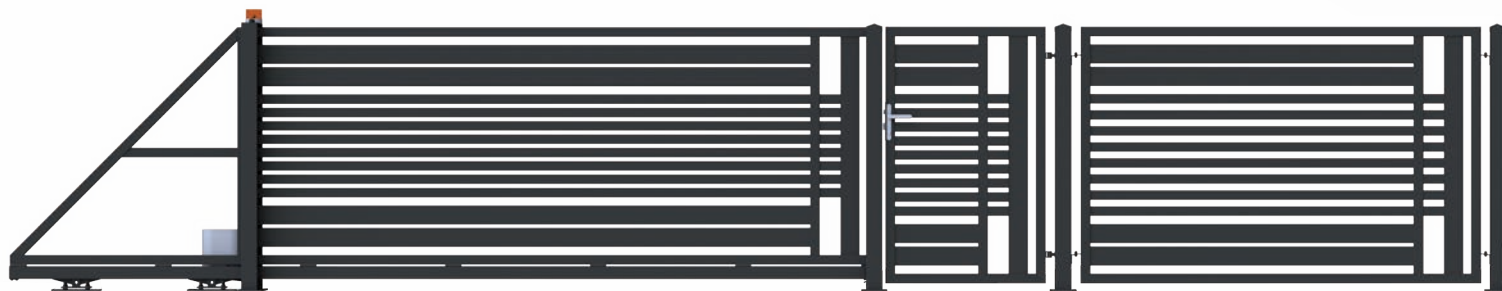
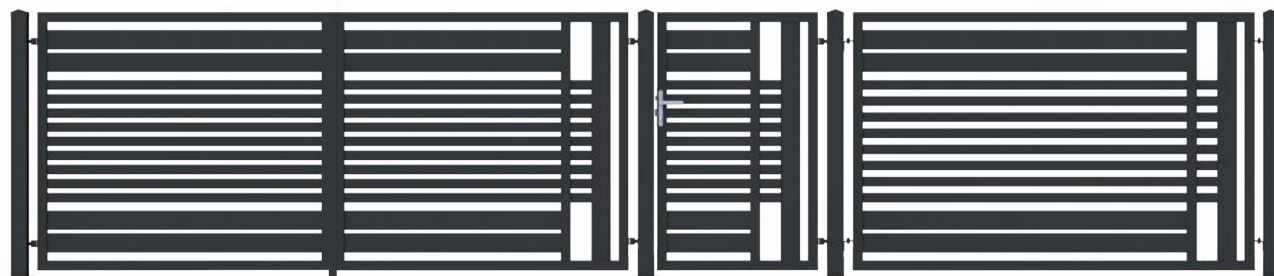

stalowe

EK.20.110

Prestige

brama dwuskrzydłowa | brama przesuwna

system ogrodzeniowy: furtka, brama dwuskrzydłowa lub brama przesuwna, segment

wymiary słupków: 80x80; 100x100 (furtka + brama)

profile ramy: 60x40, 58x44 (aluminium)

profile wypełniające: 80x20; 30x20

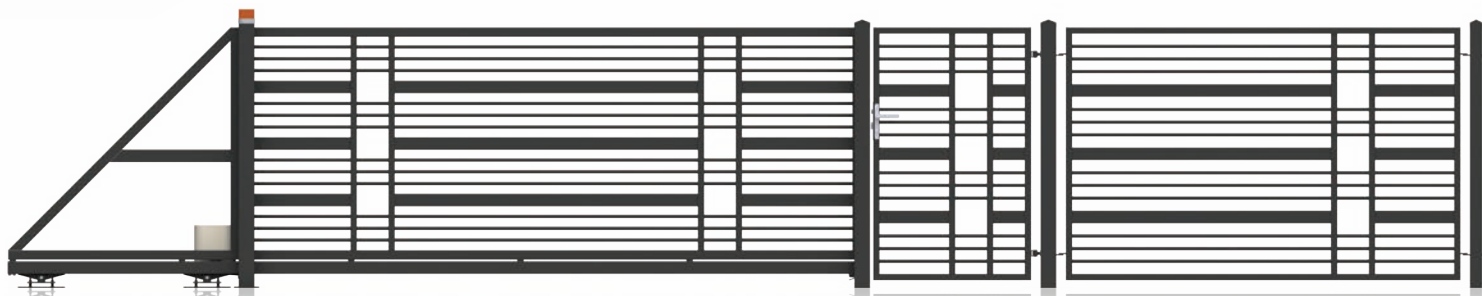

SAFEHOME

OGRODZENIA ALUMINIOWE

Znane modele z serii Standard, Elegance i Prestige,
w lżejszych, aluminiowych wersjach.





aluminiowe

EK.20.101

Standard

brama dwuskrzydłowa | brama przesuwna

system ogrodzeniowy: furtka, brama dwuskrzydłowa lub brama przesuwna, segment

wymiary słupków: 80x80; 100x100 (furtka + brama)

profile ramy: 58x44 (aluminium)

profile wypełniające: 40x20

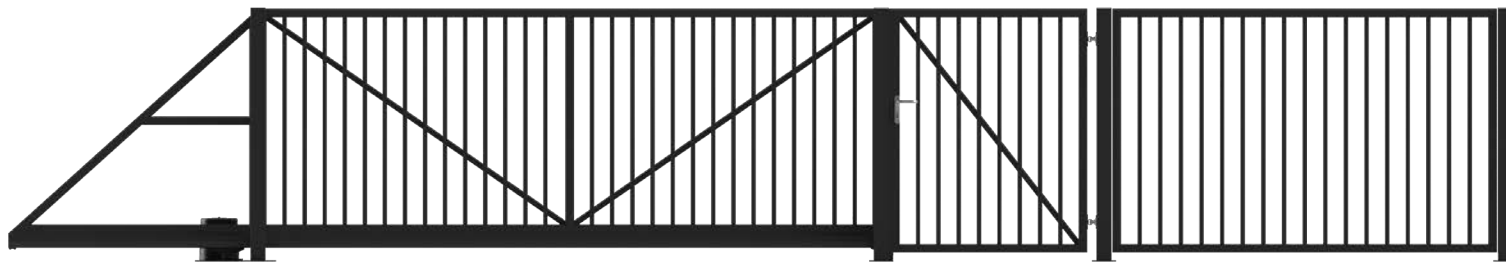
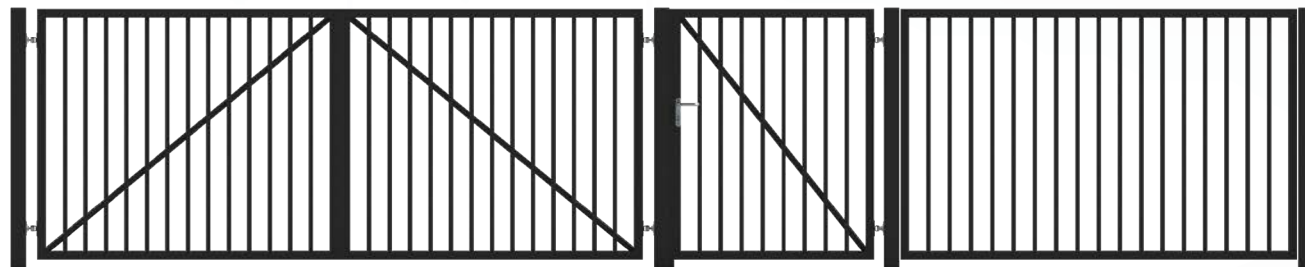

alumiowe

EK.20.102

Standard

brama dwuskrzydłowa | brama przesuwna

system ogrodzeniowy: furtka, brama dwuskrzydłowa lub brama przesuwna, segment

wymiary słupków: 80x80; 100x100 (furtka + brama)

profile ramy: 58x44 (aluminium)

profile wypełniające: 80x20

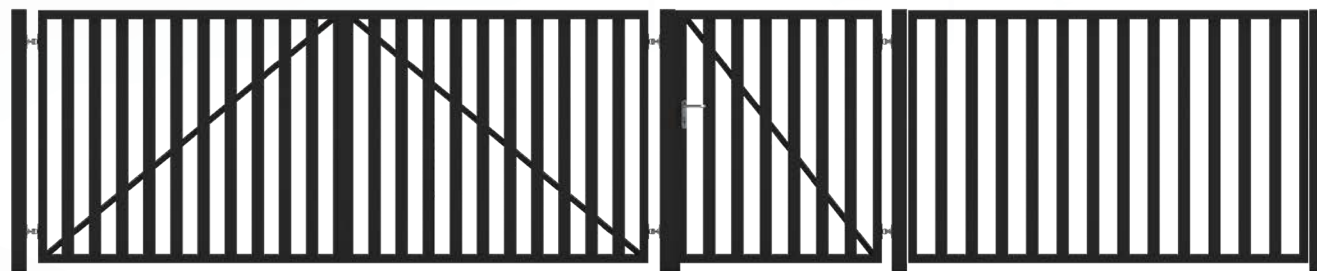

aluminiowe

EK.20.105

Bestseller

Elegance

brama dwuskrzydłowa | brama przesuwna

system ogrodzeniowy: furtka, brama dwuskrzydłowa lub brama przesuwna, segment

wymiary słupków: 80x80; 100x100 (furtka + brama)

profile ramy: 58x44 (aluminium)

profile wypełniające: 80x20

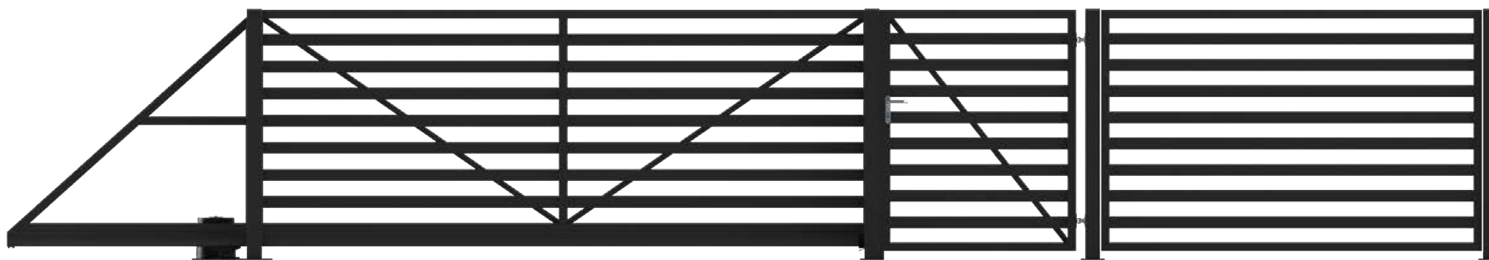
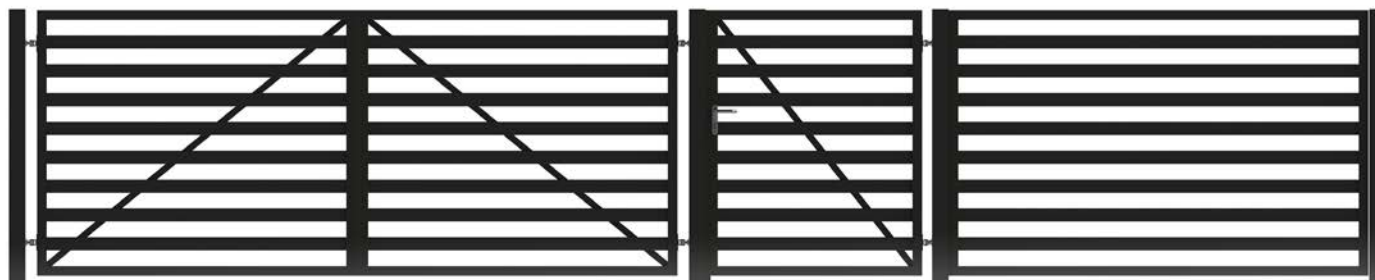

alumirowe

EK.20.106

Bestseller

Elegance

brama dwuskrzydłowa | brama przesuwna

system ogrodzeniowy: furtka, brama dwuskrzydłowa lub brama przesuwna, segment

wymiary słupków: 80x80; 100x100 (furtka + brama)

profile ramy: 58x44 (aluminium)

profile wypełniające: 80x20; 50x20; 20x20

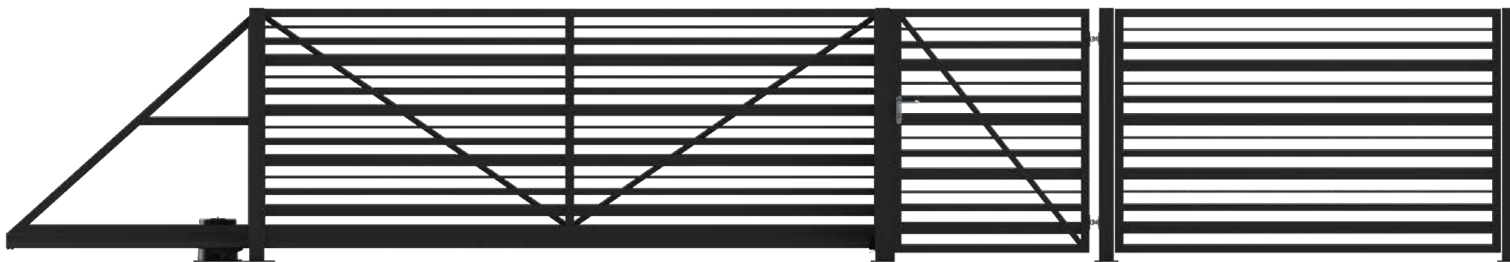
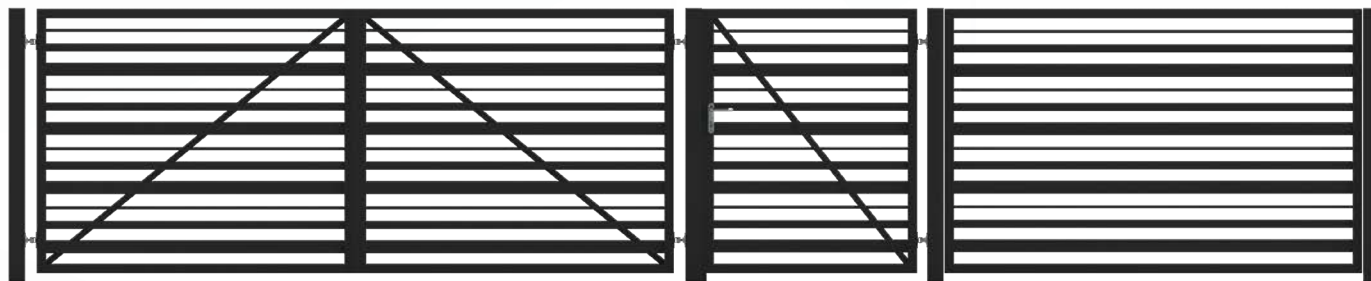

aluminiowe

EK.20.108

Elegance

brama dwuskrzydłowa | brama przesuwna

system ogrodzeniowy: furtka, brama dwuskrzydłowa lub brama przesuwna, segment

wymiary słupków: 80x80; 100x100 (furtka + brama)

profile ramy: 58x44

profile wypełniające: Panel aluminiowy łączony na pióro, wpust o wysokości 100 mm

Możliwość wstawienia panelu poziomo, lub pionowo.



aluminiowe

EK.20.109

Prestige

brama dwuskrzydłowa | brama przesuwna

system ogrodzeniowy: furtka, brama dwuskrzydłowa lub brama przesuwna, segment

wymiary słupków: 80x80; 100x100 (furtka + brama)

profile ramy: 58x44 (aluminium)

profile wypełniające: 120x20; 60x20

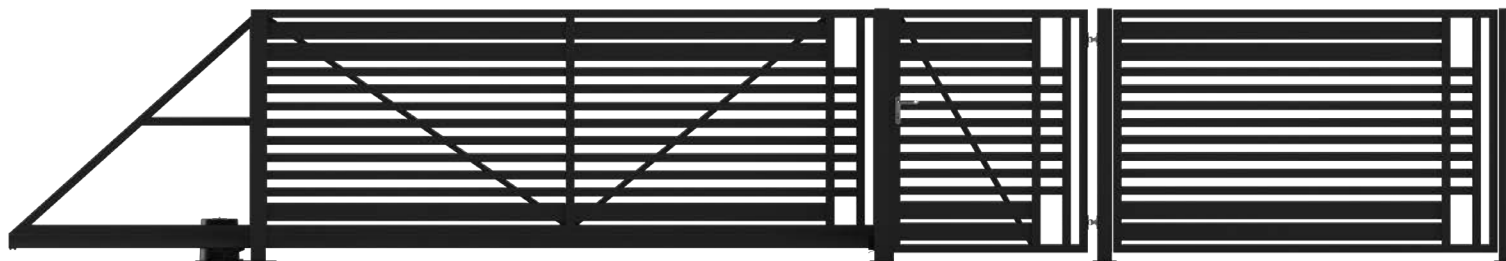
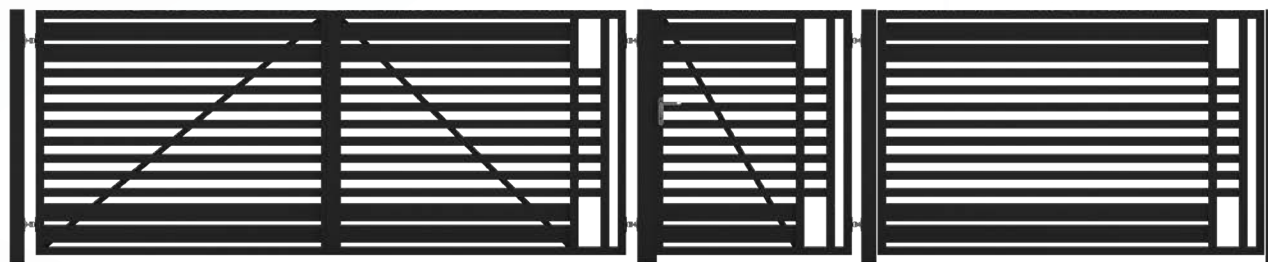

alumirowe

EK.20.110

Prestige

brama dwuskrzydłowa | brama przesuwna

system ogrodzeniowy: furtka, brama dwuskrzydłowa lub brama przesuwna, segment

wymiary słupków: 80x80; 100x100 (furtka + brama)

profile ramy: 58x44 (aluminium)

profile wypełniające: 80x20; 40x20

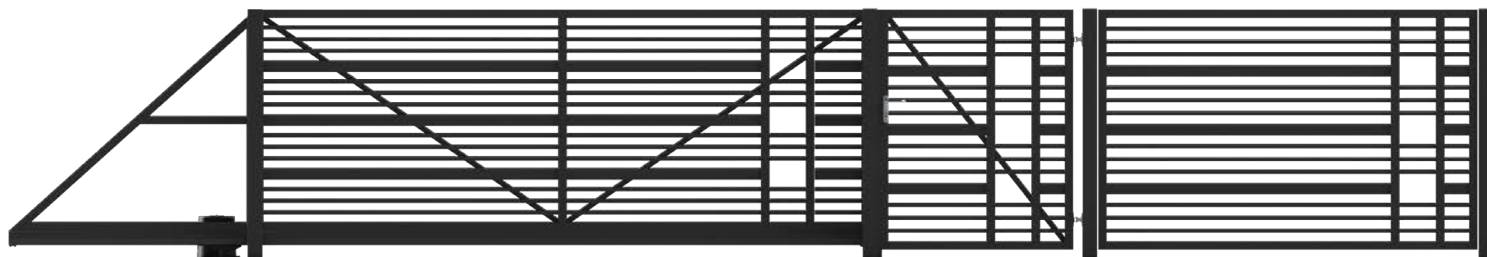
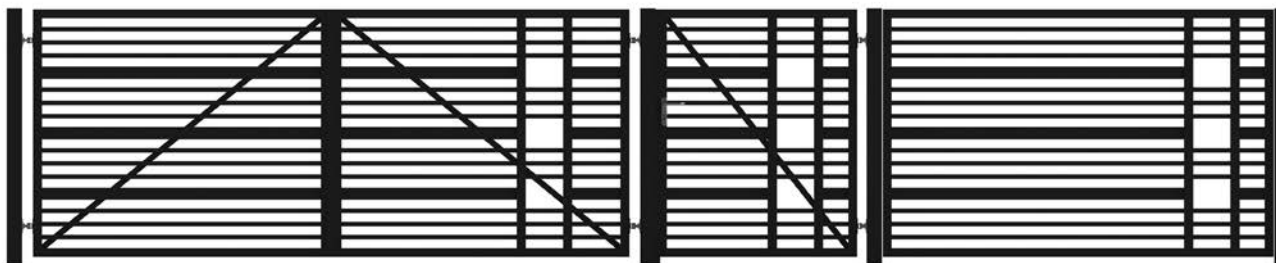

aluminiowe

EK.20.111

Prestige

brama dwuskrzydłowa | brama przesuwna

system ogrodzeniowy: furtka, brama dwuskrzydłowa lub brama przesuwna, segment

wymiary słupków: 80x80; 100x100 (furtka + brama)

profile ramy: 58x44

profile wypełniające: Panel aluminiowy łączony na pióro, wpust o wysokości 100 mm

wypełnienie: 80x20

Możliwość wstawienia panelu poziomo, lub pionowo.

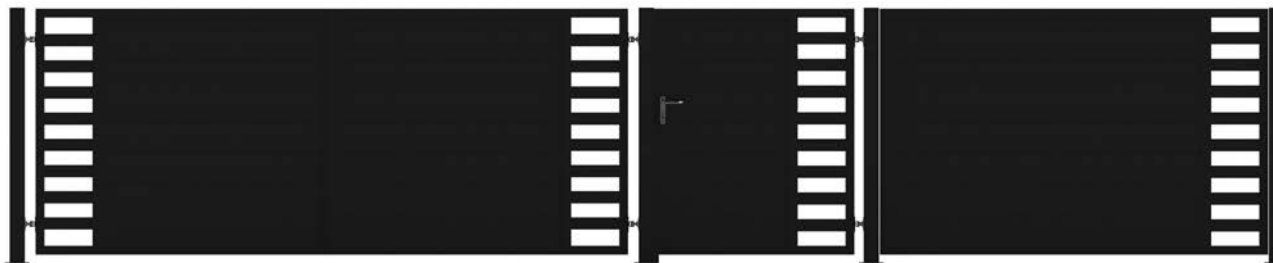

SAFEHOME

INDYWIDUALNY PROJEKT I MOŻLIWOŚCI

Bramy oraz furtki naszych ogrodzeń można wyposażyć w szereg dodatków, które sprawią, że zyskają one na funkcjonalności, oraz staną się znacznie łatwiejsze w obsłudze.

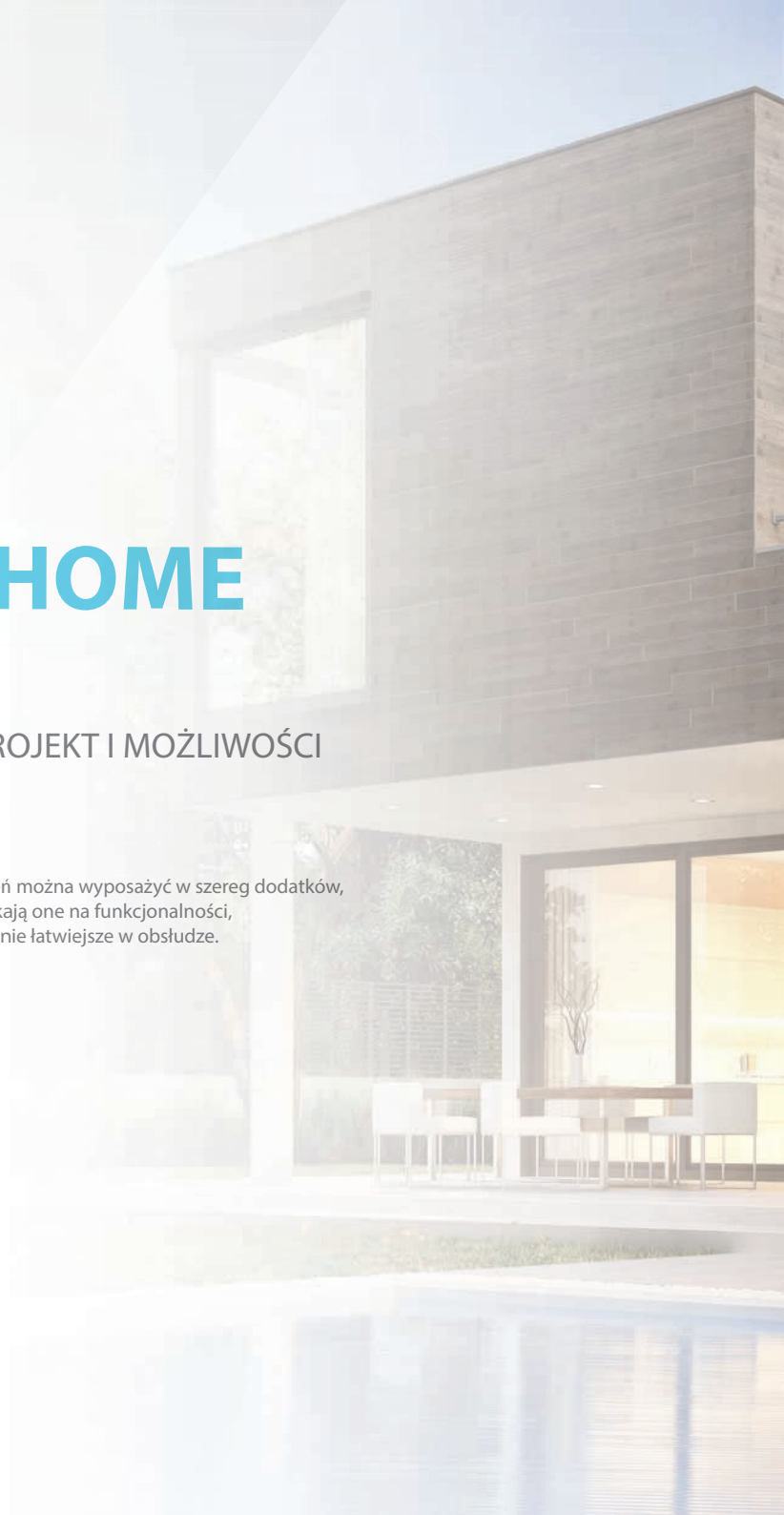



NUMER DOMU

Odporny na działanie warunków atmosferycznych numer domu może zostać zainstalowany w każdym miejscu ogrodzenia – na słupku, bramie, furtce. Oferujemy również tablice zawierające numer domu z wygrawerowaną nazwą ulicy.

96



SKRZYŃKA NA LISTY

Wykonane z najwyższej jakości materiałów skrzynki na listy. Montowane w słupku ogrodzenia lub na furtce. Konstrukcja skrzynek zapewnia bezpieczeństwo przesyłek.

+ przelotowa z wrzutką na zewnątrz.



KLAMKI I POCHWYTY

Furtki, w zależności od potrzeb, mogą zostać wyposażone w pochwyt lub klamki. Oferta, którą dysponujemy, sprawia, że z pewnością wkomponują się w wygląd ogrodzenia.

Możliwość zamontowania pochwytów firmy WALA.



WIDEODOMOFON

SOMFY V100

Kompaktowy wideodomofon z kolorowym, 4" wyświetlaczem umożliwia sterowanie napędem bramowym oraz elektrozamkiem furtki. Dodatkowo, dzięki wbudowanemu w monitor, 5-kanłowemu pilotowi, możesz kontrolować urządzenia Somfy w technologii RTS.



SOMFY V300

Wideodomofon V300 przeznaczony jest dla domów 1 i 2-rodzinnych. Wyposażony w kolorowy, 7" monitor wewnętrzny umożliwia proste zarządzanie bramą i elektrozamkiem furtki oraz urządzeniami Somfy w technologii RTS bez wychodzenia z domu. Urządzenie posiada wiele dodatkowych funkcjonalności gwarantujących całkowitą kontrolę nad dostępem i komfort użytkowania systemu.



SOMFY V500

V500 to wideodomofon nowej generacji, z ekranem dotykowym, wbudowanym 5-kanalowym nadajnikiem RTS oraz funkcją zapisu zdjęć osób dzwoniących. Wyposażony jest w szeroką kamerę i noktowizor LED na podczerwień. Za pomocą jednego kliknięcia na ekranie wewnętrznego monitora V500 możesz sterować wieloma urządzeniami Somfy w technologii RTS.



SILNIKI - Somfy

Bramy dwuskrzydłowe

Elixo Smart io - najbardziej wydajny napęd do standardowych instalacji.

- maksymalna waga / długość skrzydła – 200 kg / 4 m,
- przesuw bramy o szerokości 3 m w czasie 15 sek.,
- brak ograniczników krańcowych,
- łatwe oprogramowanie.



Elixo 500 3S RTS - (w standardzie do bramy przesuwnej) niezawodny, wytrzymały i cichy napęd do bram przesuwnych. Zestaw składa się z: napędu, 2 pilotów Keygo RTS, akumulatora awaryjnego, lampy ostrzegawczej, 2 fotokomórek.

- maksymalna waga / długość skrzydła – 500 kg / 8 m,
- do 30 cykli na dobę dla bramy o wadze 500 kg,
- przesuw bramy o szerokości 3 m w czasie 15 sek.,
- łatwe odblokowanie i otwieranie bramy od zewnątrz,
- możliwość podłączenia panelu słonecznego.



Możliwość zamówienia napędu w wersji io kompatybilnej ze wszystkimi produktami Somfy działającymi w tej technologii. Dołączenie do systemu TaHoma® umożliwia zdalne sterowanie i kontrolę pozycji, w jakiej aktualnie znajduje się brama.

Bramy dwuskrzydłowe

lxengo L 3S RTS - (w standardzie do bramy dwuskrzydłowej) mocny, efektywny i bezpieczny napęd do dużych bram. Zestaw składa się z napędu z centralką i 2 pilotów Keygo RTS oraz mocowania do słupka.

- *maksymalna waga / długość skrzydła – 400 kg / 4 m,*
- *czas otwierania 10 do 34 s, w zależności od instalacji,*
- *centrala 3S: szybka instalacja, możliwość ustawiania parametrów pracy, intuicyjna obsługa,*
- *możliwość podłączenia panelu słonecznego,*
- *niecofający się mechanizm zapewnia bardzo wysoką odporność na silny napór wiatru i innych sił,*
- *łatwe i bezpieczne rozsprzęglanie za pomocą indywidualnego kluczyka.*

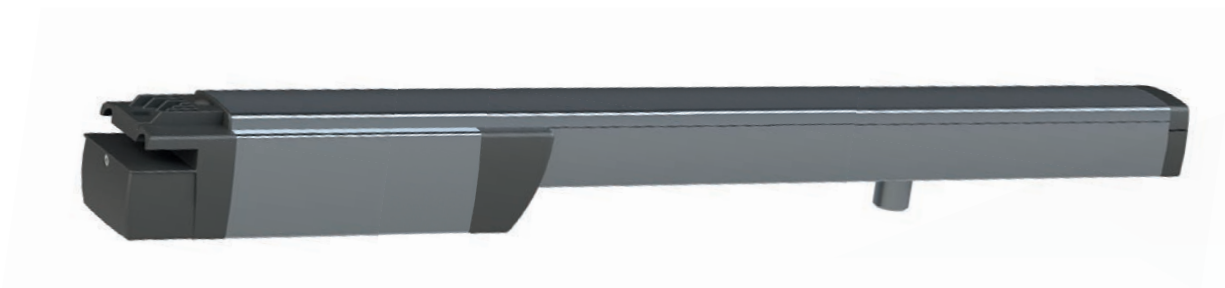

Możliwość zamówienia napędu w wersji io kompatybilnej ze wszystkimi produktami Somfy działającymi w tej technologii. Dołączenie do systemu TaHoma® umożliwia zdalne sterowanie i kontrolę pozycji, w jakiej aktualnie znajduje się brama.

NOWOŚĆ W NASZEJ OFERCIE

SŁUPEK WIELOFUNKCYJNY

Słupek ogrodzeniowy wielofunkcyjny idealnie wtapia się w linię ogrodzenia.

Możemy na nim przygotować miejsce na wideodomofon, klawiaturę kodową, czy też skrzynkę na listy z wygodnym otwarciem od strony posesji. Możemy na nim również wyciąć nazwę ulicy i numer domu.



NAPĘD

Brama może zostać wyposażona w napęd, dzięki któremu użytkownik będzie mógł sterować nią za pomocą pilota. Po podłączeniu do odpowiednich jednostek sterujących mogą się stać częścią „inteligentnego domu”.



FOTOKOMÓRKI

Bezpieczeństwo użytkowania naszych bram gwarantują fotokomórki. Dzięki nim brama zatrzymuje się natychmiast po wykryciu jakiegokolwiek przeszkody na swojej drodze. Montaż fotokomórek w bramie eliminuje ryzyko przejeżdżającego przez bramę pojazdu.



LAMPA SYGNALIZACYJNA

Niezawodne, łatwe w montażu lampy ostrzegawcze informujące o zamykaniu i otwieraniu bramy. Odmianą zaletą naszych lamp jest ich szczelna obudowa. Dzięki niej wszystkie elementy znajdujące się pod kloszem są odporne na działanie czynników atmosferycznych.



Ogrodzenie montowane na słupkach stalowych ze stopą, montowane do przygotowanego podłoża.

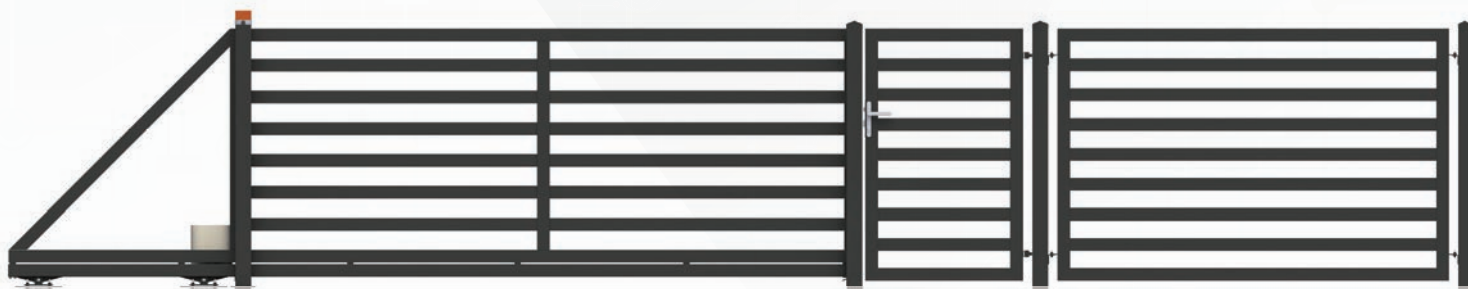

Ogrodzenie montowane na słupkach murowanych, przęsła osadzone na podmurówce.



Ogrodzenie w pełni montowane na słupkach murowanych.



JAK ZAPLANOWAĆ BUDOWĘ OGRODZENIA?

Ogrodzenie powinno jak najlepiej spełniać swoją rolę. Istotny jest nie tylko jego wygląd, ale również funkcjonalność. Doświadczenie podpowiada nam, że wyłącznie indywidualne podejście do każdego projektu da nam gwarancję połączenia obu tych cech. Zaplanować należy każdy, nawet najmniejszy element ogrodzenia. To natomiast wymaga uwzględnienia w projekcie takich kwestii jak obecność koszy na śmieci, skrzynek elektrycznych, słupów czy też drzew na posesji.

MOŻLIWOŚCI WYKONANIA BRAMY

Brama rozwierna dwuskrzydłowa to jedno z dwóch polecanych przez nas rozwiązań. Do jej otwarcia niezbędna jest odpowiednia ilość miejsca na podjeździe, ale za to wymagania montażowe są znacznie mniejsze niż w przypadku innych bram. Bramy rozwiernie można bowiem montować bez względu na ukształtowanie terenu, gdyż mamy tutaj swobodę w zakresie manewrowania wysokością jej podwieszenia. Rozwiązanie polecane w szczególności w przypadku wąskich wjazdów.



Brama przesuwna porusza się wzdłuż ogrodzenia, a co za tym idzie, do jej otwarcia nie wymaga się dodatkowej przestrzeni na podjeździe. Ogromną zaletą tego typu rozwiązań jest również to, że po otwarciu bramy uzyskujemy pełne światło wjazdu. Dzięki fotokomórkom, które w bramach przesuwnych montowane są w standardzie, brama nie będzie zagrażała nagłym zamknięciem i uszkodzeniem samochodu. Ograniczeniem dotyczącym montażu bramy jest długość ogrodzenia. Musi być ono na tyle szerokie, aby brama mogła się w nim schować.

UWZGLĘDNIENIE OBIEKTÓW ISTNIEJĄCYCH

Jeżeli na posesji, w miejscu montażu ogrodzenia, znajdują się jakieś przeszkody, koniecznie należy wziąć je pod uwagę przy projekcie. Najważniejszym elementem są niewątpliwie skrzynki przyłączeniowe gazu oraz elektryczności. Należy zachować do nich stały dostęp, dlatego muszą się znaleźć w linii ogrodzenia. Nic nie stoi na przeszkodzie, aby nieco zmienić konstrukcję przęsła i dostosować je do indywidualnych potrzeb klienta.

Projektując ogrodzenie z pewnością należy również uwzględnić umiejscowienie śmietnika. Najprostszym oraz najbardziej estetycznym rozwiązaniem jest niewątpliwie zrobienie wnęki na pojemnik na śmieci. Można również zabudować go, tak by nie przykuwał zbyt wiele uwagi. Ze względów funkcjonalnych warto umiejscowić go w pobliżu bramy wjazdowej.





WYCENA WSTĘPNA

Wstępną cenę ogrodzenia poznają Państwo już w ciągu 24 godzin od dnia złożenia zapytania ofertowego. Wycena będzie zawierała ilość i cenę materiału niezbędnego do budowy ogrodzenia (ilość przęseł, dodatków, bramę, furtkę).



AKCEPTACJA KLIENTA

Jeżeli zaakceptują Państwo wszystkie zaoferowane przez nas warunki, wówczas zlecenie przekazane zostanie do realizacji. Oferujemy najkrótsze terminy realizacji zamówień. Ogrodzenia z naszych linii dostarczymy Państwu w terminie od 4-8 tygodni.



WYCENA WŁAŚCIWA

Wycenę końcową otrzymają Państwo po 3 dniach od akceptacji wstępnych warunków realizacji zamówienia. Wycena będzie w całości spersonalizowana i dostosowana do wymagań klienta oraz ukształtowania terenu (wycięcia pod skrzynki, drzewa, śmietniki).



Dajemy 5 lat gwarancji. Ogradzenia mogą zostać pomalowane na dowolny kolor z palety RAL (mat, półmat, połysk, struktura). Ogradzenia wyposażone są w dystanse, które ułatwiają montaż.

Publikacja nie stanowi oferty handlowej. Nie jest podstawą do składania reklamacji. Zaprezentowane fotografie są zdjęciami poglądowymi, a nie rzeczywistymi zdjęciami produktów.

1/2021



Eko-Okna S.A.

ul. Spacerowa 4

47-480 Kornice

www.ekookna.com